

GUTFELS

**Waffeleisen
Waffle maker
Gaufrier
Wafelijzer
Gofrera
Máquina de waffles**

WAFFLE 5010

**GEBRAUCHSANWEISUNG
INSTRUCTION MANUAL
NOTICE D'UTILISATION
GEBRUIKSAANWIJZIG
MANUAL DE INSTRUCCIONES
MANUAL DE INSTRUÇÃO**

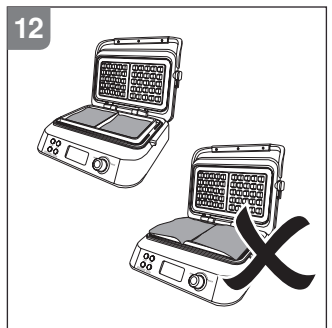
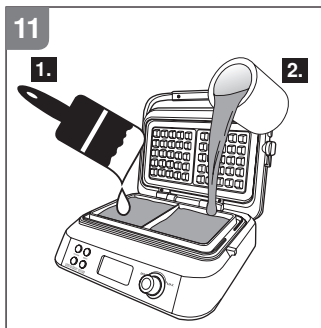
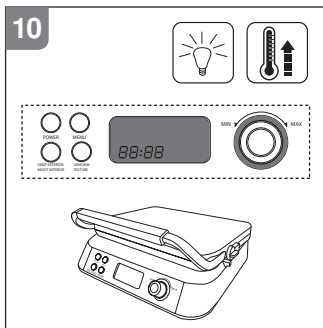
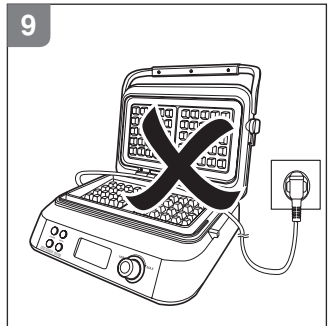
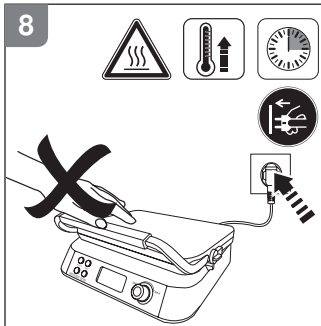
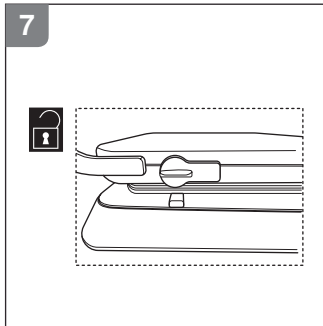
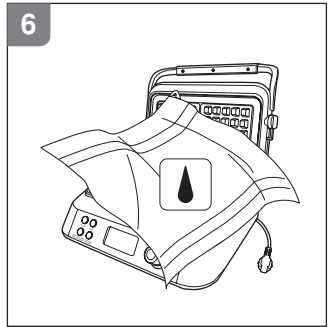
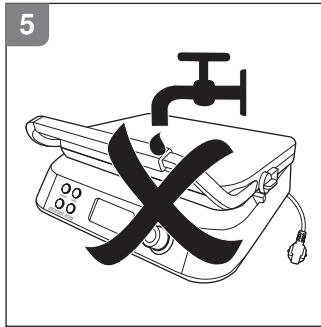
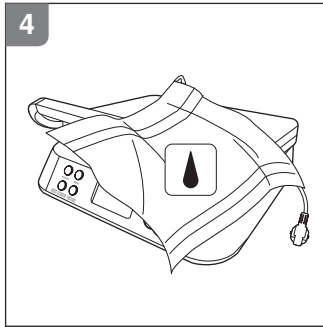
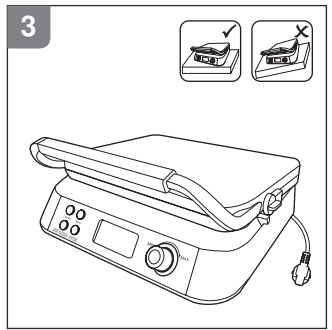
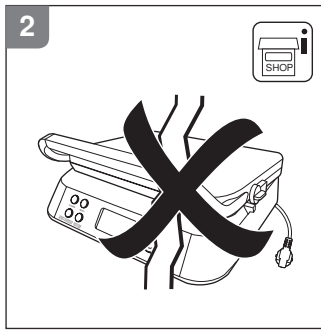
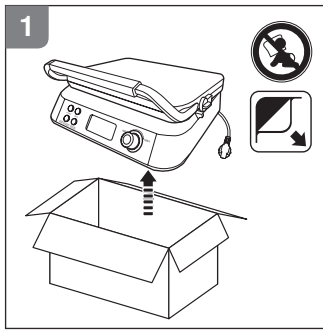

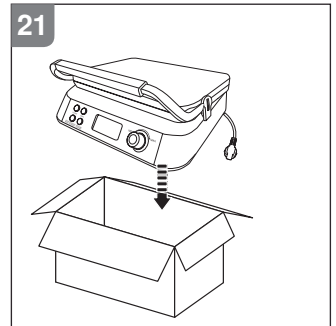
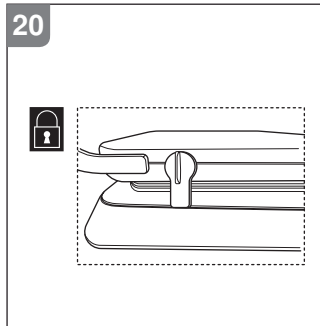
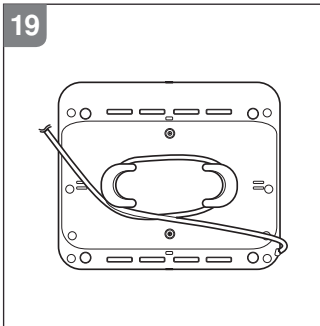
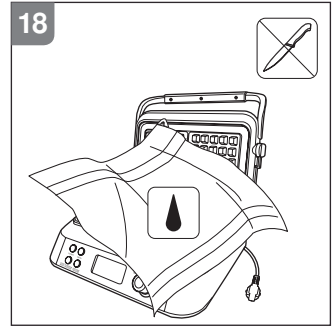
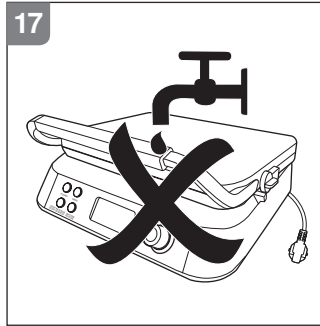
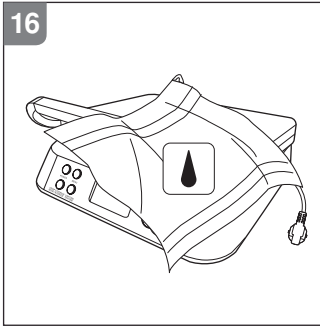
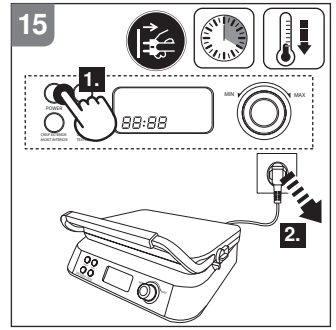
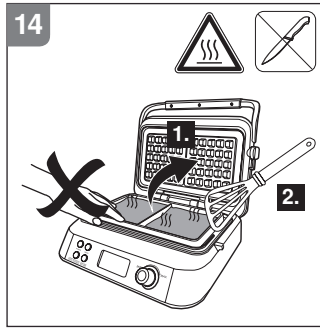
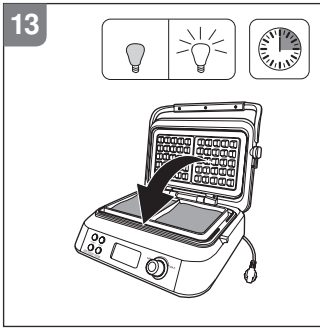

220-240
V~

50-60
Hz

1600 W



EAN: 4016572025149

WAFFLE 5010

DE Bedienungsanleitung

DE Waffeleisen

Sehr geehrte Kunden,

wir danken Ihnen für den Kauf eines Gerätes der Marke GUTFELS.

Bitte nehmen Sie sich einige Minuten Zeit, bevor Sie das Gerät in Betrieb nehmen, und lesen Sie die nachfolgende Gebrauchsanweisung durch.

Bewahren Sie die Gebrauchsanweisung für den späteren Gebrauch auf. Geben Sie sie an jeden zukünftigen Besitzer dieses Gerätes weiter.

Kontaktieren Sie bei weiteren Fragen bitte Ihren Händler, einen autorisierten Techniker oder gehen Sie auf unsere Webseite:

www.ggv-service.de

Bei allen Typen und Modellen sind Änderungen an Design, Eigenschaften und Ausrüstung ohne vorherige Mitteilung vorbehalten.

1. Beschreibung

Dieses Gerät ist ausschließlich zum Zubereiten von Waffeln bestimmt.

Das Gerät ist ausschließlich für den Privatgebrauch bestimmt und nicht für den gewerblichen Bereich geeignet.

Das Gerät ist nur für den Gebrauch in Innenräumen bestimmt.

Verwenden Sie das Gerät nur wie in dieser Gebrauchsanweisung beschrieben. Jede andere Verwendung gilt als nicht bestimmungsgemäß und führt zu Sach- oder Personenschäden.

Der Hersteller oder Händler übernimmt keine Haftung für Schäden, die durch nicht bestimmungsgemäßen oder falschen Gebrauch entstanden sind.

Umbauten oder Veränderungen am Gerät sind aus Sicherheitsgründen nicht zulässig.

2. Sicherheitshinweise

**WICHTIGE SICHERHEITSANWEISUNGEN
SORGFÄLTIG LESEN UND FÜR DEN WEITEREN
GEBRAUCH AUFBEWAHREN!**

**ACHTEN SIE BESONDERS AUF ALLE
ABBILDUNGEN AUF DER ILLUSTRATIONSSEITE!**

Symbolerklärung

Lesen Sie diese Bedienungsanleitung vor Gebrauch des Gerätes aufmerksam durch. Machen Sie sich mit der Nutzung, den Einstellmöglichkeiten und Funktionen der Schalter vertraut. Verinnerlichen Sie Sicherheitshinweise und Bedienungsanweisungen und befolgen Sie diese, um mögliche Risiken und Gefahren zu vermeiden.



Entfernen Sie alle Verpackungsmaterialien.

WARNUNG - ERSTICKUNGSGEFAHR!



Verpackungsmaterialien sind kein Spielzeug. Kinder dürfen nicht mit Verpackungsmaterialien nicht spielen, da sie diese verschlucken und daran ersticken können!

WARNUNG! Schalten Sie das Gerät aus und trennen Sie es von der Stromversorgung, bevor Sie das Gerät reinigen oder wenn es nicht in Gebrauch ist.



WARNUNG - STROMSCHLAGEGEFAHR!



Schützen Sie das Gerät und dessen elektrische Teile vor Feuchtigkeit. Tauchen Sie das Gerät und dessen elektrische Teile nicht in Wasser oder andere Flüssigkeiten ein, um einen Stromschlag zu vermeiden. Halten Sie das Gerät nie unter fließendes Wasser. Beachten Sie die Pflege- und Reinigungshinweise.

WARNUNG! Betreiben Sie das Gerät nicht mit nassen oder feuchten Händen oder während Sie auf einem nassen oder feuchten Untergrund stehen. Berühren Sie den Netzstecker nicht mit nassen oder feuchten Händen.



VORSICHT – HEISSE OBERFLÄCHEN!



Die Oberflächen können während des Gebrauchs heiß werden.



Dieses Gerät entspricht der Schutzklasse I und muss daher an den Schutzleiter angeschlossen werden.



Nur zur Verwendung in trockenen Innenräumen.



Trocken



Feucht

Sicherheit bestimmter Personengruppen

- Dieses Gerät kann von Kindern ab 8 Jahren sowie von Personen mit reduzierten physischen, sensorischen oder mentalen Fähigkeiten oder Mangel an Erfahrung und/oder Wissen benutzt werden, wenn sie beaufsichtigt oder bezüglich des sicheren Gebrauchs des Gerätes unterwiesen wurden und die daraus resultierenden Gefahren verstanden haben.

- Kinder dürfen nicht mit dem Gerät spielen.
- Reinigung und Benutzer-Wartung dürfen nicht durch Kinder durchgeführt werden, es sei denn, sie sind älter als 8 Jahre und beaufsichtigt.
- Kinder jünger als 8 Jahre sind vom Gerät und der Anschlussleitung fernzuhalten.

Fehlgebrauch

- Das Gerät ist nicht dazu bestimmt, mit einer externen Zeitschaltuhr oder einem separaten Fernwirsystem betrieben zu werden.
- Das Gerät ist nicht für den gewerblichen Bereich geeignet. Es ist nur dazu bestimmt im Haushalt verwendet zu werden.
- Die Verwendung von Verlängerungskabeln, Mehrfachsteckern oder Steckdosenleisten ist wegen der damit verbundenen Brandgefahr verboten.
- Verwenden Sie niemals Zubehörteile, die vom Hersteller nicht ausdrücklich empfohlen werden. Diese können ein Sicherheitsrisiko für den Benutzer darstellen und das Gerät beschädigen. Verwenden Sie deshalb nur Originalteile und -zubehör.
- Ziehen Sie den Netzstecker nicht am Kabel aus der Steckdose und wickeln Sie die Anschlussleitung nicht um das Gerät.
- Lassen Sie das Gerät während des Betriebs niemals unbeaufsichtigt.
- Stellen Sie sicher, dass das Gerät ausreichend Platz auf allen Seiten hat und nicht in Kontakt mit entzündlichem Material kommt. Das Gerät darf nicht abgedeckt werden.

- **WARNUNG!** Nicht bestimmungsgemäßer Gebrauch kann zu Verletzungen führen. Gerät ausschließlich gemäß dieser Gebrauchsanweisung verwenden. Versuchen Sie nicht, das Gerät in irgendeiner Form zu modifizieren.

Stromschlaggefahr!

- Versuchen Sie nie, das Gerät selbst zu reparieren. Lassen Sie das Gerät im Falle von Störungen nur von qualifizierten Fachleuten reparieren.
- Platzieren und betreiben Sie das Gerät stets auf einer ebenen, stabilen, trockenen und hitzeresistenten Oberfläche, die das Gewicht des Gerätes tragen kann.
- Für Anweisungen zur Reinigung von Oberflächen, welche mit Lebensmitteln in Berührung kommen, ziehen Sie bitte das Kapitel „Nach dem Gebrauch“ zu Rate.



Restrisiken

Verbrühungsgefahr!

- Achten Sie während des Betriebs auf entweichenden heißen Dampf.

Verbrennungsgefahr!

- Verwenden Sie stets den Griff zum Öffnen und Schließen des Geräts.



- Verbinden Sie den Netzstecker mit einer gut erreichbaren Steckdose, um im Notfall das Gerät schnell von der Netzversorgung trennen zu können.

Elektrische Sicherheit





- Wenn die Netzanschlussleitung dieses Gerätes beschädigt wird, muss sie durch den Hersteller oder seinen Kundendienst oder eine ähnlich qualifizierte Person ersetzt werden, um Gefährdungen zu vermeiden.
- Vergewissern Sie sich, dass Ihre Netzspannung mit den Angaben auf dem Typenschild übereinstimmt.
- Betreiben Sie das Gerät nicht, wenn das Netzkabel oder der Stecker beschädigt ist, wenn das Gerät nicht ordnungsgemäß arbeitet oder in irgendeiner Form beschädigt wurde.
- Schützen Sie das Netzkabel vor Schäden. Lassen Sie es nicht über scharfe Kanten hängen und quetschen oder knicken Sie es nicht. Schützen Sie das Netzkabel vor heißen Oberflächen und offenen Flammen und achten Sie darauf, dass niemand unbeabsichtigt daran ziehen oder darüber stolpern kann.
- Öffnen Sie unter keinen Umständen das Gehäuse. Führen Sie keine Finger oder Fremdkörper in die Öffnungen des Geräts ein und blockieren Sie keine Lüftungsöffnungen.
- Schützen Sie das Gerät vor Hitze. Stellen Sie es nicht in unmittelbarer Nähe von offenen Flammen oder Wärmequellen wie Herden oder Heizgeräten auf.

3. Vor der ersten Inbetriebnahme

- Reinigen Sie das Gerät (↳ Nach dem Gebrauch).
- Betreiben Sie das Gerät für ca. 10 Minuten ohne Waffelteig auf den Backplatten. Herstellungsbedingte Rückstände werden freigesetzt und es kann zu einer Rauch- und Geruchsentwicklung kommen. Dies ist normal und stellt keinen Defekt oder eine Gefahr dar. Reinigen Sie das Gerät erneut, nachdem es vollständig abgekühlt ist.
- **HINWEIS:** Entsorgen Sie ebenfalls die ersten gebackenen Waffeln, da der Geschmack immer noch von restlichen Herstellungsrückständen beeinträchtigt werden kann. Nach dem erstmaligen Gebrauch muss dies nicht wiederholt werden.

4. Bedienung

DE

Bedienelement	Funktion
 POWER	Drücken, um Gerät ein- und ausschalten.
 MENU	Drücken, um zwischen folgenden Backprogrammen zu wählen: BELGIAN (belgische Waffeln) CLASSIC (klassische Waffeln) CHOCOLATE (Waffeln mit Schokolade) BUTTERMILK (Waffeln mit Buttermilch) CUSTOM (benutzerdefiniert)
 CRISP EXTERIOR MOIST INTERIOR	Drücken für außen knusprige und innen saftige Waffeln.
 UNIFORM TEXTURE	Drücken für gleichmäßig durchgebackene Waffeln.
 MIN MAX	Drehen, um einen Bräunungsgrad von 1 (hell) bis 7 (dunkel) auszuwählen.
	Das Display zeigt bei eingeschaltetem Gerät die möglichen bzw. getätigten Einstellungen sowie im Backprogramm CUSTOM (benutzerdefiniert) die abgelaufene Zeit an.

HINWEISE:

- Nach Auswahl des Backprogramms und Bräunungsgrads beginnt das Gerät mit dem Vorheizen und der gewählte Bräunungsgrad blinkt. Hat das Gerät die erforderliche Temperatur erreicht, ertönt ein akustisches Signal und der Bräunungsgrad leuchtet anhaltend.
- Wenn der Backvorgang beendet ist, ertönt ein akustisches Signal. Anschließend heizt das Gerät weiter vor.
- Der Backvorgang dauert zwischen ca. 2-10 Minuten, je nach gewähltem Backprogramm und Bräunungsgrad.
- Im Backprogramm CUSTOM beginnt der Timer auf dem Display von 00:00 hochzuzählen, nachdem das Gerät auf die erforderliche Temperatur vorgeheizt wurde. Der Backvorgang kann manuell durch Drücken der Ein-/Aus-Taste (POWER) gestoppt werden.

- Die Backplatten verfügen über eine Antihafbeschichtung. Um diese nicht zu beschädigen, verwenden Sie keine spitzen oder harten Gegenstände wie Metallspatel. Verwenden Sie stattdessen Spatel aus Holz oder Plastik.
- Wenn das Gerät durchgehend für 2 Stunden in Betrieb war, schaltet es sich automatisch aus.
- Entriegeln Sie die Verriegelung, wenn das Gerät in Betrieb ist. Sie soll nur für die vertikale Lagerung verriegelt werden.

5. Nach dem Gebrauch

Reinigung

- Schalten Sie das Gerät vor der Reinigung aus, ziehen Sie den Netzstecker aus der Steckdose und lassen Sie das Gerät vollständig abkühlen.
- Niemals Lösungsmittel verwenden, Scheuermittel oder Alkohol, um das Gerät zu reinigen. Das Gerät nicht mit entflammbaren Reinigungsmitteln reinigen.
- Tauchen Sie das Gerät nicht in Wasser oder andere Flüssigkeiten. Halten Sie das Gerät nie unter fließendes Wasser. Stellen Sie sicher, dass während der Reinigung kein Wasser in das Gerät eintritt.
- Das Gerät ist nicht spülmaschinengeeignet.
- Reinigen Sie das Gerätegehäuse und die Backplatten nach jedem Gebrauch mit einem weichen, angefeuchteten Tuch und, falls nötig, ein wenig mildem Reinigungsmittel. Mit einem trockenen, weichen Tuch abtrocknen.
- Das Gerät, wenn Sie dieses längere Zeit nicht benutzt haben, gründlich vor der erneuten Verwendung reinigen.
- Das Gerät darf erst dann erneut verwendet werden, wenn es vollständig getrocknet ist.

Lagerung

- Stellen Sie vor der Lagerung stets sicher, dass das Gerät sauber, vollständig trocken und abgekühlt ist.
- Wickeln Sie das Netzkabel auf die Kabelaufwicklung an der Unterseite des Geräts.
- Bewahren Sie das Gerät an einem kühlen, trockenen Ort auf, an dem es vor Feuchtigkeit geschützt ist und sich außer Reichweite von Kindern befindet.
- Bewahren Sie das Gerät vorzugsweise in seiner Originalverpackung auf.

6. Störungsbehebung

Überhitzungsschutz

Bei drohender Überhitzung schaltet sich das Gerät automatisch aus, um Schäden zu vermeiden. Trennen Sie das Gerät in diesem Falle von der Netzversorgung und lassen Sie es vollständig abkühlen, bevor Sie es erneut verwenden.

7. Entsorgung



Dieses Symbol bedeutet, dass das Produkt nicht als unsortierter Abfall mit dem normalen Hausmüll entsorgt werden darf, sondern zur Wiederverwendung und Verwertung an getrennte Sammelstellen verbracht werden muss.

Die Entsorgung muss die bestehenden lokalen Vorschriften erfüllen.

Zur Entsorgung muss das Produkt an/bei einer Sammelstelle zum Recycling von elektrischer und elektronischer Ausrüstung abgegeben werden.

8. Gewährleistung

Die nachstehenden Bedingungen, die Voraussetzungen und Umfang unserer Garantieleistung beschreiben, lassen das Gewährleistungsrecht des Endabnehmers unberührt.

Für dieses Gerät leisten wir Garantie gemäß nachstehenden Bedingungen:

Als Käufer eines Gutfels – Gerätes haben Sie eine Herstellergarantie (2 Jahre ab Kaufdatum).

Während dieser Garantiezeit haben Sie die Möglichkeit, Ihre Ansprüche direkt in der Serviceplattform des Herstellers unter

www.ggv-service.de

geltend zu machen.

Beim Abschluss einer zusätzlichen Garantie zwischen Ihnen und Ihrem Händler sind jegliche Ansprüche nach Ablauf der 24-monatigen Herstellergarantie ausgeschlossen. Wenden Sie sich in diesem Fall direkt an Ihren Händler.

Leistungsdauer

Die Garantie läuft 24 Monate ab Kaufdatum (Kaufbeleg ist vorzulegen). Während der ersten 6 Monate beseitigt der Kundendienst Mängel am Gerät unentgeltlich. Voraussetzung ist, dass das Gerät ohne besonderen Aufwand für Reparaturen zugänglich ist. In den weiteren 18 Monaten ist der Käufer verpflichtet nachzuweisen, dass der Mangel bereits bei Lieferung bestand.

Bei gewerblicher Nutzung (z.B. in Hotels, Kantinen) oder bei Gemeinschaftsnutzung durch mehrere Haushalte, beträgt die Garantie 12 Monate ab Kaufdatum (Kaufbeleg ist vorzulegen). Während der ersten 6 Monate beseitigt der Kundendienst Mängel am Gerät unentgeltlich. Voraussetzung ist, dass das Gerät ohne besonderen Aufwand für Reparaturen zugänglich ist. In den weiteren 6 Monaten ist der Käufer verpflichtet nachzuweisen, dass der Mangel bereits bei Lieferung bestand.

Durch die Inanspruchnahme der Garantie verlängert sich die Garantie weder für das Gerät noch für die neu eingebauten Teile.

Umfang der Mängelbeseitigung

Innerhalb der genannten Fristen beseitigen wir alle Mängel am Gerät, die nachweisbar auf mangelhafte Ausführung oder Materialfehler zurückzuführen sind. Ausgewechselte Teile gehen in unser Eigentum über.

Ausgeschlossen sind:

Normale Abnutzung, vorsätzliche oder fahrlässige Beschädigung, Schäden, die durch Nichtbeachtung der Gebrauchsanweisung, unsachgemäße Aufstellung, bzw. Installation oder durch Anschluss an falsche Netzspannung entstehen, Schäden aufgrund von chemischer bzw. elektrothermischer Einwirkung oder durch sonstige anormale Umweltbedingungen, Glas-, Lack- oder Emaille Schäden und evtl. Farbunterschiede sowie defekte Glühlampen.

Ebenso sind Mängel am Gerät ausgeschlossen, die auf Transportschäden zurückzuführen sind. Wir erbringen auch dann keine Leistungen, wenn – ohne unsere besondere, schriftliche Genehmigung – von nicht ermächtigten Personen am Gerät Arbeiten vorgenommen oder Teile fremder Herkunft verwendet wurden. Diese Einschränkung gilt nicht für mangelfreie, durch eine qualifizierte Fachkraft mit unseren Originalteilen, durchgeführte Arbeiten zur Anpassung des Gerätes an die technischen Schutzvorschriften eines anderen EU-Landes.

Geltungsbereich

Unsere Garantie gilt für Geräte, die in der Bundesrepublik Deutschland oder Österreich erworben wurden und in Betrieb sind.

Bei Reklamationen defekter Geräte müssen Absender- und Empfängeranschrift in der Bundesrepublik Deutschland oder Österreich sein.

Für Geräte, die in anderen europäischen Ländern erworben und betrieben werden, gelten die Garantiebedingungen des Verkäufers.

9. CE-Kennzeichnung



Über ein Konformitätsbewertungsverfahren wurde nachgewiesen, dass dieses Produkt nach europäischen Richtlinien hergestellt wurde.

Mit der CE-Kennzeichnung erklärt der Hersteller gegenüber den zuständigen EU-Behörden, dass das Gerät den geltenden Konformitäts-Anforderungen genügt, welche in den entsprechenden Rechtsvorschriften der Europäischen Union und in harmonisierten Normen festgelegt sind.

Ein erfolgreicher Abschluss des Konformitätsbewertungsverfahrens berechtigt zum Anbringen des CE-Zeichens.

WAFFLE 5010

Instructions

Waffle maker

 Dear Customer,

We thank you for purchasing a GUTFELS appliance.

Please take a few minutes before starting operation of the appliance and read the following instruction manual.

Keep the instruction manual in a safe place for future reference. Pass it on to the new owner if the appliance is sold or given away.

For further questions, please contact your dealer, an authorised technician or go to our homepage

www.ggv-service.de

With all types and models, modifications in design, properties and configuration are possible without prior notice.

1. Description

This appliance is intended exclusively for making waffles.

The appliance is intended exclusively for use in private households and is not suitable for commercial use.

The appliance is only intended for indoor use. Use the appliance only as described in this instruction manual. Any other form of use does not constitute an intended use and can result in material damage or personal injury.

The manufacturer or dealer accepts no liability for damage or injury resulting from improper use or use for other than the intended purpose.

For safety reasons, modifications or alterations to the appliance are not permitted.

2. Safety warnings

IMPORTANT SAFETY INSTRUCTIONS
READ CAREFULLY AND KEEP FOR FUTURE
REFERENCE!

PAY PARTICULAR ATTENTION TO ALL FIGURES
ON ILLUSTRATION PAGE!

Symbol explanation



Read this instruction manual carefully before using the appliance. Familiarise yourself with the operation, adjustments and functions of switches. Internalise and follow the safety and operation instructions in order to avoid possible risks and hazards.



Remove all packaging materials.

WARNING - DANGER OF SUFFOCATION!



Packaging materials are not toys. Children should not play with the packaging materials, as they pose a risk of swallowing and suffocation!



WARNING! Switch the appliance off and disconnect it from the power supply before cleaning work and when not in use.

WARNING - RISK OF ELECTRIC SHOCK!



Protect the appliance and its electrical parts against moisture. Do not immerse the appliance and its electrical parts in water or other liquids to avoid electrical shock. Never hold the appliance under running water. Pay attention to the instructions for cleaning and care.



WARNING! Do not operate the appliance with wet hands or while standing on a wet floor. Do not touch the power plug with wet hands.



WARNING – HOT SURFACE!

The surfaces are liable to get hot during use.



This appliance is classified as protection class I and must be connected to a protective ground.



Only use in dry indoor rooms.



Dry



Damp

Safety of certain groups of people

- This appliance can be used by children aged from 8 years and above and persons with reduced physical, sensory or mental capabilities or lack of experience and knowledge if they have been given supervision or instruction concerning use of the appliance in a safe way and understand the hazards involved.
- Children shall not play with the appliance.
- Cleaning and user maintenance shall not be made by children unless they are older than 8 and supervised.
- Keep the appliance and its cord out of reach of children less than 8 years.

Improper use

- The appliance is not intended to be operated by means of an external timer or separate remote-control system.
- This appliance is not suitable for commercial use. It is only intended to be used in the household.
- The use of extension cords, multiple plugs or power strips is prohibited due to the associated fire hazard.
- Never use accessories which are not recommended by the manufacturer. They could pose a safety risk to the user and might damage the appliance. Only use original parts and accessories.
- Do not pull the power plug out of the electrical outlet by the power cord and do not wrap the power cord around the appliance.
- Do not leave the appliance unattended during operation.
- Make sure that the appliance has sufficient space around it and does not come in contact with flammable material. The appliance must not be covered.

- **WARNING!** Misuse may lead to injury. Use this appliance solely in accordance with these instructions. Do not attempt to modify the appliance in any way.

Danger of electric shock!

- Do not attempt to repair the appliance yourself. In case of malfunction, repairs are to be conducted by qualified personnel only.
- Always place and operate the appliance on an even, stable, dry and heat-resistant surface able to hold the weight of the appliance.
- Regarding the instructions for cleaning surfaces in contact with food, please refer to chapter "After use".



Residual risks

- **Risk of scalding!** Beware of escaping hot steam during operation.
- **Risk of burns!** Always use the handle when opening and closing the appliance.
- Connect the mains plug to an easily accessible socket, in order to quickly disconnect the appliance from the mains supply in an emergency.



Electrical safety





- If the supply cord is damaged, it must be replaced by the manufacturer, its service agent or similarly qualified persons in order to avoid a hazard.
- Ensure the rated voltage shown on the rating label corresponds with the voltage of the power supply.



- Do not operate any appliance with a damaged power cord or plug, when the appliance malfunctions or has been damaged in any manner.
- Protect the power cord against damages. Do not let it hang over sharp edges, do not squeeze or bend it. Keep the power cord away from hot surfaces and open flames and ensure that nobody can pull on or trip over it unintentionally.
- Do not open the housing under any circumstances. Do not insert fingers or foreign objects in any opening of the appliance and do not obstruct the air vents.
- Protect the appliance against heat. Do not place close to open flames or heat sources such as stoves or heating appliances.

3. Before first use

- Clean the appliance (↳ After use).
- Operate the appliance without waffle dough on the baking plates for approx. 10 minutes. Residues from the manufacturing process are released and smoke and odours may be given off. This is normal and does not indicate a defect or hazard. After the appliance has cooled down completely, clean it again.
- **NOTE:** Also dispose of the first baked waffles since the flavour can still be influenced by remaining manufacturing residues. After first use, this does not have to be repeated.

4. Operation

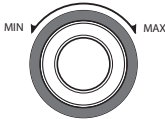
Control element	Function
 POWER	Press to turn the appliance on and off.
 MENU	Press to choose between the following baking programs: BELGIAN CLASSIC CHOCOLATE BUTTERMILK CUSTOM
 CRISP EXTERIOR MOIST INTERIOR	Press for waffles with a crisp exterior and a moist interior.
 UNIFORM TEXTURE	Press for waffles with a uniform texture.

Control element	Function
	Turn to select a browning level from 1 (light) to 7 (dark).
	When the appliance is turned on, the display shows the possible or selected settings and, in CUSTOM baking program, the elapsed time.

NOTES:

- After choosing the baking program and browning level, the appliance starts preheating and the selected browning level flashes. Once the appliance has reached the necessary temperature, an acoustic signal sounds and the browning level lights up continuously.
- An acoustic signal sounds when the baking process is finished. Afterwards, the appliance continues to preheat.
- The baking process takes between approx. 2-10 minutes, depending on the selected baking program and browning level.
- In CUSTOM baking program, the timer on the display starts to count up from 00:00 after the appliance has preheated to the necessary temperature. The baking process can be manually stopped by pressing the POWER button.
- The baking plates are covered with a non-stick coating. To avoid damaging it, do not use pointed or hard utensils, such as metal spatulas. Instead, use spatulas made from wood or plastic.
- When the appliance has operated for 2 hours continuously, it turns off automatically.
- Unlock the lock when the appliance is operating. It is only intended to be locked for vertical storage.

5. After use

Cleaning

- Before cleaning, switch off and unplug the appliance and let it cool down completely.
- Never use solvents, abrasive cleaners or alcohol to clean the appliance. Do not clean the appliance with flammable cleaning agents.
- Do not immerse the appliance in water or other liquids. Never hold the appliance under running water. Make sure that no water enters the appliance while cleaning it.
- The appliance is not dishwasher safe.
- After each use, clean the body of the appliance and the baking plates with a soft damp cloth and, if necessary, a little mild detergent. Wipe with a dry and soft cloth.

- If the appliance has not been used for a long time, clean it thoroughly before using it again.
- The appliance may only be used again after it is dried completely.

Storage

- Before storage, always make sure that the appliance is clean, completely dry and cooled down.
- Wind the power cord around the cord storage at the bottom of the appliance.
- Store the appliance in a cool, dry place, protected from moisture and out of the reach of children.
- Preferably store the appliance in its original packaging.

6. Troubleshooting

Overheating protection

When the appliance is about to overheat, it turns off automatically to prevent damage. In this case, disconnect the appliance from the electrical supply and let it cool down completely before using it again.

7. Disposal



This symbol means that the product must not be disposed of as unsorted waste with normal household waste, but must be brought to separate collection points for reuse and recycling.

The disposal must comply with the existing local regulations.

For disposal, the product must be taken to a collection point for recycling of electrical and electronic equipment.

8. Warranty

The following terms describing the preconditions for and scope of our warranty do not infringe the warranty rights of the ultimate buyer.

Our warranty for this appliance is granted under the following terms:

As a buyer of a Gutfels appliance you have a manufacturer's warranty (2 years from date of purchase).

During this warranty period, you can make your warranty claims directly on the manufacturer's Service platform at

www.ggv-service.de.

If an additional warranty is concluded between you and your dealer, all claims against the manufacturer will become void after the end of the 24-month manufacturer's warranty. In this case, please contact your dealer directly.

Warranty period

The warranty period is 24 months from the date of purchase (proof of purchase must be presented). During the first 6 months, After Sales Service will fix defects in the appliance free of charge on condition that the appliance is accessible for repairs without any great effort. During the following 18 months, the buyer is obliged to prove that the defect already existed at the time of delivery.

In the case of commercial use (e.g. in hotels, canteens) or joint use by several households, the warranty period is 12 months from the date of purchase (proof of purchase must be presented). During the first 6 months, After Sales Service will fix defects in the appliance free of charge on condition that the appliance is accessible for repairs without any great effort. During the following 6 months, the buyer is obliged to prove that the defect already existed at the time of delivery.

The claim under warranty does not prolong the warranty period for either the appliance or for newly installed parts.

Scope of the defect remedy

Within the aforementioned periods, we shall remedy all defects in the appliance that are demonstrably due to defective workmanship or material defects. Replaced parts become our property.

The warranty does not cover:

Normal wear and tear, intentional or negligent damage, damage caused by non-compliance with the operating instructions, improper set-up or installation or by connection to incorrect mains voltage, damage due to chemical or electrothermal effects or due to other abnormal environmental conditions, glass, paint or enamel damage and possible colour differences as well as defective bulbs.

Defects in the appliance resulting from transport damage are also not covered. We also do not provide any services if - without our special written approval - work has been carried out on the appliance by unauthorised persons or parts of third-party origin have been used. This limitation shall not apply to faultless work carried out by a qualified person using our original parts to adapt the appliance to the technical safety regulations of another EU member state.

Scope

Our warranty applies to appliances purchased and in operation in the Federal Republic of Germany or Austria.

In the case of complaints about defective appliances, the sender's and recipient's addresses must be in the Federal Republic of Germany or Austria.

For appliances purchased and operated in other European countries, the warranty conditions of the seller apply.

9. CE marking



A conformity assessment procedure has proven that this product was manufactured in accordance with European directives.

With the CE marking, the manufacturer declares to the responsible EU authorities that the appliance meets the applicable conformity requirements, which are specified in the relevant legal provisions of the European Union and in harmonized standards.

A successful completion of the conformity assessment procedure entitles to affix the CE mark.

WAFFLE 5010

(FR) Instructions

Gaufrier

Cher client,

FR Nous vous remercions d'avoir acheté un appareil GUTFELS.

Avant d'utiliser cet appareil, prenez le temps de lire ce mode d'emploi.

Conservez le mode d'emploi dans un endroit sûr pour toute consultation future. Transmettez-le au nouveau propriétaire si l'appareil est vendu ou donné.

Pour toute autre question, veuillez contacter votre revendeur, un technicien agréé ou consulter notre page d'accueil

www.ggv-service.de

Pour tous les types de produits et modèles, des modifications de la conception, des propriétés et de la configuration sont possibles sans avis préalable.

1. Description

Cet appareil est destiné exclusivement à la fabrication de gaufres.

L'appareil est destiné exclusivement à une utilisation domestique et ne convient pas à une utilisation commerciale.

L'appareil est exclusivement destiné à un usage en intérieur.

N'utilisez l'appareil que de la manière décrite dans ce mode d'emploi. Toute autre forme d'utilisation ne constitue pas une utilisation conforme et peut entraîner des dommages matériels ou corporels.

Le fabricant ou le revendeur décline toute responsabilité en cas de dommages ou de blessures résultant d'une mauvaise utilisation ou d'une utilisation à des fins autres que celles pour lesquelles l'appareil est destiné.

Pour des raisons de sécurité, il est interdit de modifier ou d'altérer l'appareil.

2. Avertissements de sécurité

CONSIGNES DE SÉCURITÉ IMPORTANTES
LISEZ ATTENTIVEMENT LES CONSIGNES
DE SÉCURITÉ ET CONSERVEZ-LES POUR
RÉFÉRENCE ULTÉRIEURE !
ACCORDER UNE ATTENTION PARTICULIÈRE À
LA PAGE DES ILLUSTRATIONS !

Explication des symboles

Lisez attentivement ce mode d'emploi avant d'utiliser l'appareil pour la première fois. Familiarisez-vous avec l'utilisation, les fonctions et les possibilités de réglage des différents interrupteurs. Assimilez bien les instructions et les mises en garde et suivez-les à la lettre afin de réduire les risques et les dangers.



Enlevez tous les emballages.

AVERTISSEMENT

– RISQUE D'ÉTOUFFEMENT !



Les emballages ne sont pas des jouets. Les enfants ne doivent pas jouer avec les emballages, car ils risqueraient de les avaler et de s'étouffer avec !



AVERTISSEMENT ! Éteignez et débranchez l'appareil avant de le nettoyer et quand vous avez fini de l'utiliser.

AVERTISSEMENT - RISQUE DE DÉCHARGE ÉLECTRIQUE !



Protégez l'appareil et ses composants électriques de l'humidité. N'immergez pas l'appareil et ses composants électriques dans l'eau ou d'autres liquides pour éviter les décharges électriques. Ne mettez jamais l'appareil sous le robinet. Faites attention aux instructions de nettoyage et d'entretien.



AVERTISSEMENT ! N'utilisez pas l'appareil avec les mains mouillées ou humides, ou si vous trouvez sur un sol mouillé ou humide. Ne touchez pas la prise avec les mains humides ou mouillées.



AVERTISSEMENT - SURFACES BRÛLANTES !

Les surfaces de l'appareil peuvent devenir brûlantes au cours de l'utilisation.



Cet appareil est conforme à la classe de protection I et doit donc être raccordé à un conducteur de protection.



Utilisation en intérieur sec seulement.



Sec



Humide

Sécurité de certains groupes de personnes

- Cet appareil peut être utilisé par des enfants à partir de 8 ans et des personnes ayant des capacités physiques, sensorielles ou mentales réduites ou un manque d'expérience et de connaissance s'ils sont assistés ou s'ils ont reçu les instructions appropriées leur permettant de se servir de l'appareil en toute sécurité et de

comprendre les risques encourus.

- Les enfants ne sont pas autorisés à jouer avec l'appareil.
- Les enfants ne doivent pas être autorisés à nettoyer ou entretenir l'appareil à moins d'être surveillés et d'avoir plus de 8 ans.
- Gardez cet appareil ainsi que son cordon hors de portée des enfants de moins de 8 ans.

Mauvaise utilisation

- Cet appareil n'est pas conçu pour être mis en marche par l'intermédiaire d'un minuteur externe ou d'un système de commande à distance séparé.
- Cet appareil n'est pas destiné à une utilisation commerciale. Il est exclusivement destiné à un usage ménager.
- L'utilisation de rallonges, de prises multiples ou de barrettes d'alimentation est interdite en raison de risques d'incendie associés.
- N'utilisez en aucun cas des accessoires autres que ceux recommandés explicitement par le fabricant. Ceux-ci risqueraient d'endommager l'appareil et de mettre en danger l'utilisateur. N'utilisez que les pièces et accessoires d'origine.
- Ne débranchez pas l'appareil en tirant sur le cordon, et n'enroulez pas le cordon autour de l'appareil.
- Ne laissez pas l'appareil en marche sans surveillance.
- Assurez-vous que l'appareil dispose d'un espace suffisant autour de lui et qu'il n'entre pas en contact avec des matériaux inflammables. L'appareil ne doit pas être recouvert.

- **AVERTISSEMENT !** Toute utilisation non conforme peut être à l'origine de blessures. Cet appareil doit impérativement être utilisé d'une manière conforme au mode d'emploi. N'essayez pas de modifier l'appareil de quelque manière que ce soit.

Risque de décharge électrique !

N'essayez en aucun cas de réparer vous-même l'appareil. En cas de dysfonctionnement, l'appareil doit être réparé uniquement par un professionnel qualifié.

- Placez et faites toujours fonctionner l'appareil sur une surface plane, stable, sèche et résistante à la chaleur, capable de supporter le poids de l'appareil.
- En ce qui concerne les instructions de nettoyage des surfaces en contact avec les aliments, veuillez vous reporter au chapitre « Après l'utilisation ».



Risques résiduels

- **Risque de brûlures !** Attention à la vapeur chaude qui s'échappe pendant le fonctionnement.

Risque de brûlures !

Utilisez toujours la poignée lors de l'ouverture et de la fermeture de l'appareil.



- La prise sur laquelle est branché l'appareil doit être facilement accessible, afin que l'appareil puisse être débranché rapidement en cas d'urgence.







Sécurité électrique

- Si le cordon d'alimentation de l'appareil est endommagé, il doit être remplacé par le fabricant, son agent de maintenance, ou par une autre personne qualifiée, afin d'éviter toute mise en danger.
- Assurez-vous que la tension indiquée sur la plaque signalétique correspond à celle de la prise secteur utilisée.
- N'utilisez pas l'appareil si le cordon ou la fiche sont endommagés, si l'appareil ne fonctionne pas correctement ou s'il est endommagé de quelque manière que ce soit.
- Le cordon d'alimentation doit être protégé contre tout risque d'endommagement. Ne le pliez pas, ne le serrez pas, et ne l'appuyez pas sur une arête coupante. Veillez à ce que le cordon d'alimentation n'entre jamais en contact avec une surface brûlante ou une flamme nue, et faites attention à ce que personne ne puisse tirer dessus ou trébucher dessus de manière non intentionnelle.
- Le boîtier de l'appareil ne doit en aucun cas être ouvert. N'insérez pas de doigts ou de corps étrangers dans l'appareil ; les ouvertures d'aération ne doivent en aucun cas être obstruées.
- Protégez l'appareil de la chaleur. Ne le mettez pas à proximité immédiate d'une flamme nue ou d'une source de chaleur (ex : cuisinière, radiateur, etc.).

3. Avant la première utilisation

- Nettoyez l'appareil (↳ Après l'utilisation).
- Faites fonctionner l'appareil sans pâte à gaufres sur les plaques de cuisson pendant environ 10 minutes. Les résidus liés au procédé de fabrication sont alors libérés, ce qui peut provoquer de la fumée et des odeurs. C'est un phénomène normal qui ne constitue ni un dysfonctionnement ni un danger. Une fois que l'appareil est complètement refroidi, nettoyez-le une nouvelle fois.
- **REMARQUE :** Jetez également les premières gaufres cuites car le goût peut encore être influencé par les résidus de fabrication. Après la première utilisation, il n'est pas nécessaire de répéter cette opération.

4. Fonctionnement

Éléments de commande	Fonction
 POWER	Appuyez sur ce bouton pour allumer et éteindre l'appareil.
 MENU	Appuyez sur ce bouton pour choisir entre les programmes de cuisson suivants : BELGE CLASSIQUE CHOCOLAT BABEURRE PERSONNALISÉ
 CRISP EXTERIOR MOIST INTERIOR	Appuyez sur ce bouton pour obtenir des gaufres à l'extérieur croustillant et à l'intérieur humide.
 UNIFORM TEXTURE	Appuyez sur ce bouton pour obtenir des gaufres à la texture uniforme.
 MIN MAX	Tournez le bouton pour sélectionner un niveau de dorage de 1 (clair) à 7 (foncé).
 88:88	Lorsque l'appareil est en service, l'écran affiche les réglages possibles ou sélectionnés et dans le programme de cuisson PERSONNALISÉ, le temps écoulé.

REMARQUES :

- Après avoir choisi le programme de cuisson et le niveau de dorage, l'appareil commence à préchauffer et le niveau de dorage sélectionné clignote. Une fois que l'appareil a atteint la température nécessaire, un signal sonore retentit et le niveau de dorage s'allume en continu.
- Un signal sonore retentit lorsque le processus de cuisson est terminé. Ensuite, l'appareil continue à préchauffer.
- Le processus de cuisson dure entre 2 et 10 minutes environ, selon le programme de cuisson et le degré de dorage sélectionnés.
- Dans le programme de cuisson PERSONNALISÉ, la minuterie sur l'écran commence à compter à partir de 00:00 après que l'appareil ait préchauffé à la température nécessaire. Le processus de cuisson peut être arrêté manuellement en appuyant sur la touche POWER.

- Les plaques de cuisson sont recouvertes d'un revêtement antiadhésif. Pour éviter de l'endommager, n'utilisez pas d'ustensiles pointus ou durs, tels que des spatules en métal. Utilisez plutôt des spatules en bois ou en plastique.
- Lorsque l'appareil a fonctionné pendant 2 heures sans interruption, il s'éteint automatiquement.
- Déverrouillez le verrou lorsque l'appareil fonctionne. Il est exclusivement destiné à être verrouillé pour le stockage vertical.

5. Après l'utilisation

Nettoyage

- Éteignez et débranchez l'appareil et laissez-le refroidir complètement avant le nettoyage.
- N'utilisez jamais de solvants, de nettoyeurs abrasifs ou d'alcool pour nettoyer l'appareil. Ne nettoyez pas l'appareil avec des produits de nettoyage inflammables.
- N'immergez pas l'appareil dans l'eau ou d'autres liquides. Ne mettez jamais l'appareil sous le robinet. Assurez-vous qu'il n'y a pas d'eau dans l'appareil pendant le nettoyage. L'appareil ne va pas au lave-vaisselle.
- Après chaque utilisation, nettoyez le corps de l'appareil et les plaques de cuisson avec un chiffon doux et humide et une petite quantité de détergent doux si nécessaire. Essuyez avec un chiffon sec et doux.
- Si l'appareil n'a pas été utilisé pendant une longue période, nettoyez-le soigneusement avant de le réutiliser.
- L'appareil ne doit être réutilisé qu'après séchage complet.

Entreposage

- Avant de ranger l'appareil, s'assurer que l'appareil est propre, complètement sec et refroidi.
- Enroulez le cordon d'alimentation autour de l'emplacement prévu à cet effet au bas de l'appareil.
- Rangez l'appareil dans un endroit frais et sec, à l'abri de l'humidité et hors de portée des enfants.
- Rangez de préférence l'appareil dans son emballage d'origine.

6. Dépannage

Protection contre les surchauffes

L'appareil s'éteint automatiquement lorsqu'il est en surchauffe afin de prévenir les dommages. Dans ce cas, débranchez la prise d'alimentation de l'appareil et laissez-le complètement refroidir avant de le réutiliser.

7. Élimination



Ce pictogramme signifie que le produit ne doit pas être éliminé comme un déchet non trié avec les déchets ménagers normaux, mais qu'il doit être apporté à des points de collecte séparés pour être réutilisé et recyclé.

Son élimination doit être conforme aux réglementations locales en vigueur. Pour son élimination, le produit doit être apporté à un point de collecte pour le recyclage des équipements électriques et électroniques.

8. Garantie

Les termes suivants décrivant les conditions préalables et l'étendue de notre garantie ne portent pas atteinte aux droits de garantie de l'acheteur final.

Notre garantie pour cet appareil est accordée selon les termes suivants :

En tant qu'acheteur d'un appareil Gutfels, vous bénéficiez de la garantie du fabricant (2 ans à compter de la date d'achat).

Pendant cette période de garantie, vous pouvez faire valoir vos droits à la garantie directement sur la plate-forme de service du fabricant à l'adresse suivante

www.ggv-service.de.

Si une garantie supplémentaire est conclue entre vous et votre revendeur, toutes les réclamations à l'encontre du fabricant seront annulées après la fin de la garantie du fabricant de 24 mois. Dans ce cas, veuillez contacter directement votre revendeur.

Période de garantie

La période de garantie est de 24 mois à compter de la date d'achat (la preuve d'achat doit être présentée). Pendant les 6 premiers mois, le service après-vente réparera gratuitement les défauts de l'appareil à condition que l'appareil soit accessible pour les réparations sans grand effort. Pendant les 18 mois suivants, l'acheteur est tenu de prouver que le défaut existait déjà au moment de la livraison.

En cas d'utilisation commerciale (p. ex. dans des hôtels, des cantines) ou d'utilisation conjointe par plusieurs ménages, la période de garantie est de 12 mois à compter de la date d'achat (la preuve d'achat doit être présentée). Pendant les 6 premiers mois, le service après-vente réparera gratuitement les défauts de l'appareil à condition que l'appareil soit accessible pour les réparations sans grand effort. Pendant 6 mois suivants, l'acheteur est tenu de prouver que le défaut existait déjà au moment de la livraison.

Le recours à la garantie ne prolonge pas la période de garantie, ni pour l'appareil ni pour les pièces nouvellement installées.

Portée de la réparation de défaut

Dans les délais susmentionnés, nous remédierons à tous les défauts de l'appareil qui nous manifestement dus à un défaut de fabrication ou à un défaut matériel. Les pièces remplacées deviennent notre propriété.

La garantie ne couvre pas :

L'usure normale, les dommages intentionnels ou dus à la négligence, les dommages causés par le non-respect du mode d'emploi, par une configuration ou une installation incorrecte ou par le raccordement à une tension de réseau incorrecte, les dommages dus à des effets chimiques ou électrochimiques ou à d'autres conditions environnementales anormales, les dommages au verre, à la peinture ou à l'émail et les éventuelles différences de couleur ainsi que les ampoules défectueuses.

Les défauts de l'appareil résultant de dommages liés au transport ne sont pas non plus couverts. Nous ne fournissons pas non plus de services si - sans notre autorisation écrite spéciale - des travaux ont été effectués sur l'appareil par des personnes non autorisées ou si des pièces d'origine tierce ont été utilisées. Cette limitation ne s'applique pas aux travaux irréprochables effectués par une personne qualifiée avec nos pièces d'origine pour adapter l'appareil aux règles de sécurité technique d'un autre État membre de l'UE.

Champ d'application

Notre garantie s'applique aux appareils achetés et utilisés en République fédérale d'Allemagne ou en Autriche.

Dans le cas de plaintes concernant des appareils défectueux, les adresses de l'expéditeur et du destinataire doivent se trouver en République fédérale d'Allemagne ou en Autriche.

Pour les appareils achetés et utilisés dans d'autres pays européens, les conditions de garantie du vendeur s'appliquent.

9. Marquage CE



Une procédure d'évaluation de la conformité a prouvé que ce produit a été fabriqué conformément aux directives européennes.

Avec le marquage CE, le fabricant déclare aux autorités compétentes de l'UE que l'appareil répond aux exigences de conformité applicables, qui sont spécifiées dans les dispositions légales pertinentes de l'Union européenne et dans les normes harmonisées.

La réussite de la procédure d'évaluation de la conformité permet d'apposer le marquage CE.

WAFFLE 5010

(NL) Instructies

Wafelijzer

Geachte klant,

We danken u voor de aankoop van een apparaat van GUTFELS.

NL Neem een paar minuten de tijd om de gebruikershandleiding aandachtig door te lezen voordat u het apparaat in gebruik neemt.

Bewaar de gebruikershandleiding op een veilige plaats om deze in de toekomst te kunnen raadplegen. Geef deze door aan de nieuwe eigenaar als het apparaat wordt verkocht of weggegeven.

Voor verdere vragen kunt u contact opnemen met uw dealer, een erkend technicus of naar onze website gaan:

www.ggv-service.de

Bij alle typen en modellen zijn wijzigingen in ontwerp, eigenschappen en configuratie mogelijk zonder voorafgaande kennisgeving.

1. Beschrijving

Het apparaat is uitsluitend bedoeld voor het maken van wafels.

Het apparaat is uitsluitend bedoeld voor gebruik in particuliere huishoudens en is niet geschikt voor commercieel gebruik.

Het apparaat is alleen bedoeld voor gebruik binnenshuis.

Gebruik het apparaat enkel zoals omschreven in de gebruikershandleiding. Elke andere vorm van gebruik is geen beoogd gebruik en kan leiden tot materiële schade of persoonlijk letsel.

De fabrikant of de dealer accepteert geen aansprakelijkheid voor schade of letsel als gevolg van onjuist gebruik of gebruik voor andere dan de beoogde doeleinden.

Om veiligheidsredenen zijn wijzigingen of veranderingen aan het apparaat niet toegestaan.

2. Veiligheidswaarschuwingen

**BELANGRIJKE VEILIGHEIDSWAARSCHUWINGEN
LEES ZORGVULDIG EN BEWAAR VOOR LATER
GEBRUIK!**

**NEEM IN HET BIJZONDER ALLE AFBEELDINGEN
OP DE PAGINA MET AFBEELDINGEN IN ACHT!**

Symboolverklaring

Lees deze gebruiksaanwijzing voor de eerste ingebruikname van het apparaat aandachtig door. Maak u vertrouwd met het gebruik, de instelmogelijkheden en de functies van de schakelaars. Prent u de veiligheids- en gebruiksinstructies in en neem ze in acht om mogelijke risico's en gevaren te vermijden.



Verwijder al het verpakkingsmateriaal.

WAARSCHUWING - VERSTIKKINGSGEVAAR!



Verpakkingsmateriaal is geen speelgoed. Kinderen mogen niet met het verpakkingsmateriaal spelen omdat ze dit kunnen inslikken en hierdoor kunnen stikken!

WAARSCHUWING! Schakel het apparaat uit en haal de stekker uit het stopcontact voordat u het reinigt of als u het niet gebruikt.



WAARSCHUWING - GEVAAR OP ELEKTRISCHE SCHOK!

Bescherm het apparaat en de elektrische onderdelen tegen vocht. Dompel het apparaat en diens elektrische onderdelen niet in water of andere vloeistoffen om een elektrische schok te vermijden. Houd het apparaat nooit onder stromend water. Neem de onderhouds- en schoonmaakinstructies in acht.



WAARSCHUWING! Gebruik het apparaat niet met natte of vochtige handen of terwijl u op een natte of vochtige ondergrond staat. Raak de stekker niet met natte of vochtige handen aan.



WAARSCHUWING - HETE OPPERVLAKKEN!

De oppervlakken kunnen heet worden tijdens gebruik.



Dit apparaat is geclassificeerd als beschermingsklasse I en moet op een geaard stopcontact worden aangesloten.



Alleen voor gebruik in droge ruimtes binnenshuis.



Droog



Vochtig

Veiligheid van bepaalde groepen mensen

- Dit apparaat kan door kinderen vanaf 8 jaar en ouder worden gebruikt, als zij onder toezicht staan of ingelicht werden over de veilige omgang met het apparaat en de hieruit voortvloeiende gevaren hebben begrepen.
- Kinderen mogen niet met het apparaat spelen.

- Reiniging en het onderhoud door de gebruiker mag nooit door kinderen worden uitgevoerd, tenzij zij 8 jaar of ouder zijn en onder toezicht staan.
- Het apparaat en de stroomkabel dienen buiten het bereik van kinderen jonger dan 8 jaar te worden gehouden.

Onjuist gebruik

- Het apparaat mag niet met een externe tijdschakelklok of een aparte afstandsbediening worden gebruikt.
- Het apparaat is niet geschikt voor commercieel gebruik. Het is alleen bedoeld voor gebruik in particuliere huishoudens.
- Het gebruik van verlengsnoeren, meervoudige stekkers of stekkerdozen is verboden wegens het daarmee verbonden brandgevaar.
- Gebruik nooit accessoires die niet door de fabrikant worden aanbevolen. Dit kan een veiligheidsrisico voor de gebruiker vormen en het apparaat beschadigen. Gebruik daarom uitsluitend originele onderdelen en accessoires.
- Trek de stekker niet aan de stroomkabel uit het stopcontact en wikkel de stroomkabel niet om het apparaat.
- Laat het apparaat niet onbeheerd werken.
- Zorg ervoor dat het apparaat voldoende ruimte rondom heeft en niet in contact komt met brandbaar materiaal. Het apparaat mag niet bedekt worden.

- **WAARSCHUWING!** Niet doelmatig gebruik kan letsel veroorzaken. Gebruik het apparaat uitsluitend volgens deze gebruiksaanwijzing. Probeer niet het apparaat op welke manier dan ook aan te passen.

- **Gevaar op elektrische schok!** Probeer nooit zelf het apparaat te repareren. Laat het apparaat in geval van storingen uitsluitend repareren door een gekwalificeerd persoon.



- Gebruik en plaats het apparaat altijd op een vlak, stabiel, droog en hittebestendig oppervlak dat het gewicht van het apparaat aankan.
- Voor instructies voor het schoonmaken van oppervlakken met voedselresten of die in contact zijn gekomen met voedsel, raadpleeg het hoofdstuk "Na gebruik".

Overige risico's

- **Risico op brandwonden!** Pas op voor vrijkomende hete stoom tijdens het gebruik.



- **Gevaar voor brandwonden!** Gebruik altijd de hendel bij het openen en sluiten van het apparaat.

- Plaats de stekker in een goed bereikbaar stopcontact om in geval van nood de stroom naar het apparaat snel te kunnen onderbreken.

Elektrische veiligheid





- Als de stroomkabel van het apparaat beschadigd is, dient het door de fabrikant, de dealer of een soortgelijk gekwalificeerde persoon vervangen te worden, om gevaren te voorkomen.
- Controleer of de op het typeplaatje vermelde netspanning overeenkomt met die van uw stopcontact.
- Gebruik het apparaat niet als de stekker of de stroomkabel beschadigd is, als het apparaat niet naar behoren werkt of op een andere manier beschadigd is.
- Bescherm de stroomkabel tegen beschadigingen. Laat het niet over scherpe randen hangen en knik het niet. Bescherm de stroomkabel tegen hete oppervlakken en open vuur en let erop, dat niemand er onbedoeld aan kan trekken of erover kan struikelen.
- Open in geen geval de behuizing. Steek geen vingers of voorwerpen in het apparaat en blokkeer nooit de ventilatieopeningen.
- Bescherm het apparaat tegen hitte. Plaats het niet in de onmiddellijke nabijheid van open vuur of warmtebronnen zoals bijv. fornuizen of verwarmingen.

3. Vóór ingebruikname

- Reinig het apparaat (↳ Na gebruik).
- Schakel het apparaat ca. 10 minuten in zonder wafeldeeg op de bakplaten. Residu van het fabricageproces komt vrij en rook en geurtjes kunnen zich voordoen. Dit is normaal en wijst niet op een defect of gevaar. Reinig het apparaat nogmaals nadat het volledig is afgekoeld.
- **OPMERKING:** Werp de eerste gebakken wafels weg omdat de smaak nog steeds beïnvloed kan zijn door resterend residu van het fabricageproces. Na het eerste gebruik hoeft dit niet te worden herhaald.

4. Gebruik

Bedieningselementen	Functie
	Indrukken om het apparaat in en uit te schakelen.

Bedieningselementen	Functie
 MENU	Indrukken om een van de volgende bakprogramma's te selecteren: BELGISCH KLASSIEK CHOCOLADE KARNEMELD AANGEPAST
 CRISP EXTERIOR MOIST INTERIOR	Indrukken voor wafels met een knapperige buitenkant en een vochtige binnenkant.
 UNIFORM TEXTURE	Indrukken voor wafels met een gelijkmatige textuur.
 MIN MAX	Draaien om de bruiningsgraad te selecteren van 1 (licht) tot 7 (donker).
	Bij het inschakelen van het apparaat wordt op het display de mogelijke of geselecteerde instellingen weergegeven. Bij het AANGEPAST-bakprogramma wordt tevens de verstreken tijd weergegeven.

OPMERKINGEN:

- Na het selecteren van het bakprogramma en de bruiningsgraad begint het apparaat voor te verwarmen en knippert de geselecteerde bruiningsgraad. Zodra het apparaat de vereiste temperatuur heeft bereikt, klinkt er een geluidssignaal en blijft de bruiningsgraad branden.
- Er klinkt een geluidssignaal wanneer het bakproces voltooid is. Vervolgens gaat het apparaat door met voorverwarmen.
- Het bakproces duurt ongeveer 2-10 minuten, afhankelijk van het geselecteerde bakprogramma en de bruiningsgraad.
- Bij het AANGEPAST-bakprogramma telt de timer op het display vanaf 00:00 nadat het apparaat is voorverwarmd tot de vereiste temperatuur. Het bakproces kan handmatig worden gestopt door op de POWER-knop te drukken.
- De bakplaten zijn overdekt met een anti-aanbak coating. Om beschadiging hiervan te voorkomen mag u geen puntig of hard keukengerei, zoals metalen spatels, gebruiken.

Gebruik in plaats daarvan spatels gemaakt van hout of plastic.

- Wanneer het apparaat 2 uur ononderbroken is ingeschakeld, schakelt het automatisch uit.
- Ontgrendel het slot wanneer het apparaat ingeschakeld is. Het is alleen bedoeld om vergrendeld te worden voor verticale opslag.

5. Na gebruik

Reinigen

- Voordat u het apparaat reinigt moet u het uitschakelen, de stekker uit het stopcontact halen en het volledig laten afkoelen.
- Gebruik nooit oplosmiddelen, schurende reinigingsmiddelen of alcohol om het apparaat te reinigen. Reinig het apparaat niet met ontvlambare reinigingsmiddelen.
- Dompel het apparaat niet onder in water of andere vloeistoffen. Houd het apparaat nooit onder stromend water. Zorg dat er geen water in het apparaat komt tijdens het reinigen.
- Het apparaat is niet vaatwasmachinebestendig.
- Reinig na ieder gebruik de behuizing van het apparaat en de bakplaten met een zachte, vochtige doek en -indien nodig- een beetje mild reinigingsmiddel. Veeg schoon met een droge en zachte doek.
- Als het apparaat lange tijd niet is gebruikt, reinig het dan grondig voordat u het weer gebruikt.
- Het apparaat mag pas opnieuw worden gebruikt nadat het volledig is opgedroogd.

Opslag

- Zorg voor opslag van het apparaat dat het apparaat schoon, volledig droog en afgekoeld is.
- Rol het netsnoer op rond de snoeropslag aan de onderkant van het apparaat.
- Sla het apparaat op een koele, droge plek op waar het beschermd is tegen vocht en zich buiten het bereik van kinderen bevindt.
- Sla het apparaat bij voorkeur op in zijn originele verpakking.

6. Probleemoplossing

Oververhittingsbescherming

Als het apparaat bijna oververhit raakt, schakelt het automatisch uit om schade te voorkomen. Ontkoppel in dat geval het apparaat van de stroomvoorziening en laat het volledig afkoelen voordat u het weer gebruikt.

7. Afvoer



Dit symbool betekent dat het apparaat niet als ongesorteerd afval bij het normale huisvuil mag worden gedeponerd, maar naar aparte inzamelpunten voor hergebruik en recycling moet worden gebracht.

De verwijdering moet voldoen aan de bestaande plaatselijke voorschriften. Voor verwijdering moet het apparaat naar een geschikt verzamelpunt worden gebracht voor het recyclen van elektrische en elektronische apparatuur.

8. Garantie

De volgende bepalingen die de voorwaarden voor en de reikwijdte van onze garantie beschrijven, doen geen afbreuk aan de garantierechten van de uiteindelijke koper.

Onze garantie voor dit apparaat wordt verleend onder de volgende voorwaarden:

Als koper van een apparaat van Gutfels heeft u een fabrieksgarantie (2 jaar na aankoopdatum).

Tijdens deze garantieperiode kunt u uw garantieclaims rechtstreeks indienen bij het serviceplatform van de fabrikant op:

www.ggv-service.de.

Indien tussen u en uw dealer een aanvullende garantie wordt afgesloten, vervalt na afloop van de fabrieksgarantie van 24 maanden elke aanspraak jegens de fabrikant. Neem in dat geval rechtstreeks contact op met uw dealer.

Garantieperiode

De garantieperiode bedraagt 24 maanden vanaf de aankoopdatum (aankoopbewijs moet worden overlegd). Gedurende de eerste 6 maanden verhelpt de klantendienst defecten aan het apparaat gratis op voorwaarde dat het apparaat zonder grote inspanning toegankelijk is voor reparatie. Gedurende de volgende 18 maanden is de koper verplicht te bewijzen dat het defect reeds bestond op het moment van levering.

Bij commercieel gebruik (bijvoorbeeld in hotels, kantines, etc.) of gemeenschappelijk gebruik door meerdere huishoudens bedraagt de garantieperiode 12 maanden vanaf de aankoopdatum (aankoopbewijs moet worden overlegd). Gedurende de eerste 6 maanden verhelpt de klantendienst defecten aan het apparaat gratis op voorwaarde dat het apparaat zonder grote inspanning toegankelijk is voor reparatie. Gedurende de volgende 6 maanden is de koper verplicht te bewijzen dat het defect reeds bestond op het moment van levering.

Het beroep op garantie leidt niet tot een verlenging van de garantieperiode, noch voor het apparaat,

noch voor de nieuw geïnstalleerde onderdelen.

Reikwijdte van herstellen van defecten

Binnen de voornoemde termijnen verhelpen wij alle defecten aan het apparaat die aantoonbaar te wijten zijn aan gebrekking vakmanschap of materiaalgebreken. Vervangen onderdelen worden ons eigendom.

De garantie dekt niet:

Normale slijtage, opzettelijke of door nalatigheid veroorzaakte schade, schade veroorzaakt door het niet in acht nemen van de gebruikershandleiding, onjuiste opstelling of installatie of door aansluiting op een verkeerde netspanning, schade als gevolg van chemische of elektrothermische inwerkingen of als gevolg van andere abnormale omgevingsomstandigheden, glas-, verf- of emailschade en eventuele kleurverschillen, alsmede defecte lampen.

Defecten aan het apparaat die het gevolg zijn van transportschade zijn eveneens niet gedekt. Wij leveren ook geen diensten als er zonder onze uitdrukkelijke schriftelijke toestemming werkzaamheden aan het apparaat zijn uitgevoerd door onbevoegden of als er onderdelen van derden zijn gebruikt. Deze beperking is niet van toepassing op foutloze werkzaamheden die door een gekwalificeerd persoon met onze originele onderdelen worden uitgevoerd om het apparaat aan te passen aan de technische veiligheidsvoorschriften van een andere EU-lidstaat.

Reikwijdte

Onze garantie geldt voor apparaten die in Duitsland en Oostenrijk zijn gekocht en in gebruik zijn.

Bij klachten over defecte apparaten moeten de adressen van de afzender en de ontvanger zich in Duitsland en Oostenrijk bevinden.

Voor apparaten die in andere Europese landen zijn gekocht en worden gebruikt, gelden de garantievoorwaarden van de verkoper.

9. CE-markering



Een conformiteitsbeoordelingsprocedure heeft aangetoond dat dit product is vervaardigd in overeenstemming met de Europese richtlijnen.

Met de CE-markering verklaart de fabrikant tegenover de verantwoordelijke EU-autoriteiten dat het apparaat voldoet aan de toepasselijke conformiteitseisen, die zijn vastgelegd in de desbetreffende wettelijke bepalingen van de Europese Unie en in geharmoniseerde normen. Een succesvolle voltooiing van de conformiteitsbeoordelingsprocedure geeft recht op het aanbrengen van de CE-markering.

WAFFLE 5010

ES Instrucciones

Gofrera

Estimado cliente,

Gracias por comprar un producto GUTFELS.

Le rogamos que se tome unos minutos antes de comenzar a utilizar el aparato y lea el siguiente manual de instrucciones.

ES Guarde el manual de instrucciones en un lugar seguro para consultarlo en el futuro. Si vende o regala el aparato a otra persona, entréguele también el manual.

Si tiene más preguntas, póngase en contacto con su distribuidor o un técnico autorizado, o visite nuestra página web

www.ggv-service.de

El diseño, las características y la configuración de todos los tipos y modelos de este aparato pueden presentar modificaciones sin previo aviso.

1. Descripción

Este aparato ha sido diseñado exclusivamente para hacer gofres.

El aparato solo se puede utilizar en domicilios privados y no es adecuado para usos comerciales. El aparato ha sido diseñado únicamente para el uso en interiores.

Use el aparato según se describe en este manual de instrucciones. Cualquier otro uso distinto al previsto puede provocar daños materiales o lesiones personales.

El fabricante y el proveedor no se hacen responsables de los daños o las lesiones que resulten de un uso inadecuado o distinto al previsto. Por motivos de seguridad, no está permitido modificar ni alterar este aparato.

2. Advertencias de seguridad

MEDIDAS DE SEGURIDAD IMPORTANTES
¡LEA DETENIDAMENTE ESTAS INSTRUCCIONES
Y GUÁRDELAS PARA FUTURAS CONSULTAS!
¡PRESTE ESPECIAL ATENCIÓN A TODOS LOS
DIBUJOS DE LA PÁGINA DE ILUSTRACIONES!

Explicación de los símbolos

Lea detenidamente este manual de instrucciones antes de usar el aparato.



Familiarícese con su funcionamiento, ajustes y funciones de los botones. Comprenda y siga las instrucciones de seguridad y funcionamiento para evitar posibles riesgos y peligros.



Retire todo el embalaje.



ADVERTENCIA: ¡PELIGRO DE ASFIXIA!

El embalaje no es un juguete. Los niños no deben jugar con el embalaje, ya que podrían asfixiarse si se lo tragan.



¡ADVERTENCIA! Apague el aparato y desconéctelo de la alimentación eléctrica antes de limpiarlo o cuando no lo utilice.

ADVERTENCIA: ¡PELIGRO DE DESCARGA ELÉCTRICA!



Proteja el aparato y sus piezas eléctricas de la humedad. No sumerja el aparato ni sus piezas eléctricas en agua ni en otros líquidos para evitar descargas eléctricas. Nunca coloque el aparato bajo el agua. Tenga en cuenta las instrucciones de limpieza y mantenimiento.



¡ADVERTENCIA! No utilice el aparato con las manos mojadas ni estando sobre suelo mojado. No toque el enchufe con las manos mojadas.



ADVERTENCIA - ¡SUPERFICIES CALIENTES!

Las superficies se pueden calentar durante el uso.



Este aparato corresponde a la clase de protección I, por lo que necesita toma de tierra.



Se debe utilizar únicamente en espacios interiores secos.



Seco



Húmedo

Advertencias de seguridad para algunos grupos de personas

- Este aparato lo pueden utilizar niños mayores de 8 años y personas con capacidades físicas, sensoriales o mentales reducidas o falta de experiencia y conocimientos si están supervisados o han recibido instrucciones en relación al uso seguro del aparato y comprenden los riesgos derivados.
- Será necesario supervisar a los niños para asegurarse de que no jueguen con el aparato.
- Los niños sólo podrán limpiar y realizar tareas de mantenimiento si son mayores de 8 años y están supervisados.

- Mantenga el aparato y el cable fuera del alcance de los niños menores de 8 años.

Uso inadecuado

- El aparato no es apto para funcionar con un reloj programador externo o con un sistema de control a distancia independiente.
- Este aparato no es apto para usos comerciales. Solo se debe utilizar en entornos domésticos.
- Se prohíbe el uso de alargadores, enchufes múltiples o regletas, ya que se podrían provocar incendios.
- No utilice nunca accesorios que no hayan sido recomendados expresamente por el fabricante. De lo contrario, podría haber riesgo de lesiones al usuario y daños al aparato. Por tanto, utilice únicamente piezas de repuesto y accesorios originales.
- Desenchufe el aparato tirando del enchufe y no del cable, tampoco enrolle el cable de alimentación alrededor del aparato.
- No deje el aparato desatendido durante el uso.
- Asegúrese de que el aparato tenga suficiente espacio alrededor y no entre en contacto con material inflamable. El aparato no debe estar cubierto.
- **¡ADVERTENCIA!** El uso para un fin distinto al previsto puede provocar lesiones. Utilice el aparato únicamente de acuerdo con estas instrucciones de uso. No intente reparar el aparato ni modificarlo de ningún modo.

- **¡Riesgo de descarga eléctrica!** No intente nunca reparar el aparato usted mismo. En caso de avería, las reparaciones deberá realizarlas únicamente personal técnico cualificado.
- Coloque y utilice siempre el aparato sobre una superficie plana, estable, seca y resistente al calor que pueda soportar su peso.
- Con respecto a las instrucciones para la limpieza de las superficies en contacto con alimentos, consulte el capítulo «Después del uso».



Riesgos residuales

- **¡Riesgo de quemaduras!** Tenga cuidado del vapor caliente que emite el aparato durante su funcionamiento.
- **¡Peligro de quemaduras!** Utilice siempre el asa cuando abra y cierre el aparato.
- Conecte el enchufe a una toma de corriente fácil de alcanzar para que se pueda desenchufar rápidamente de la red eléctrica en caso necesario.



Seguridad eléctrica



- Si el cable de alimentación está dañado, deberá ser reemplazado por el fabricante, su servicio técnico o personal cualificado a fin de evitar situaciones de peligro.
- Asegúrese de que la tensión nominal indicada en la etiqueta de especificaciones coincide con la de su suministro eléctrico.
- No utilice el aparato si el cable o enchufe estuvieran dañados, si no funcionara correctamente o si sufriera cualquier otro tipo de daño.
- Proteja el cable de alimentación para que no sufra daños. No lo deje colgando de bordes afilados, no lo aplaste ni lo doble. Mantenga el cable de alimentación alejado de las superficies calientes y las llamas abiertas, y tenga cuidado de que nadie pueda tirar de él involuntariamente o tropezar con él.
- No abra la carcasa del aparato bajo ninguna circunstancia. No introduzca los dedos ni cualquier objeto extraño en ninguna de las aberturas del aparato y no obstruya sus ranuras de ventilación.
- Proteja el aparato del calor. No lo coloque cerca de llamas abiertas ni fuentes de calor, como cocinas o estufas.



ES

3. Antes del primer uso

- Limpie el aparato (↳ Después del uso).
- Encienda el aparato sin masa de gofre en las placas de cocción durante aproximadamente 10 minutos. Se liberarán residuos del proceso de fabricación y podría emitir humo y olores. Es normal y no indica que exista un defecto o peligro. Después de que el aparato se haya enfriado por completo, vuelva a limpiarlo.
- **NOTA:** Deseche también los primeros gofres cocinados, ya que el sabor podría estar afectado por los residuos de fabricación restantes. Solo es necesario realizar este proceso en el primer uso.

4. Manejo

Elemento de control	Función
 POWER	Púselo para encender o apagar el aparato.
 MENU	Púselo para elegir entre los siguientes programas de cocinado: BELGA CLÁSICO CHOCOLATE SUERO DE MANTEQUILLA PERSONALIZADO

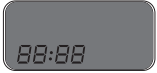
Elemento de control	Función
	Púselo para hacer gofres crujientes por fuera y jugosos por dentro.
	Púselo para hacer gofres con una textura uniforme.
	Gírelo para seleccionar un nivel de dorado entre el 1 (claro) y el 7 (oscuro).
	Cuando el aparato está encendido, la pantalla muestra los ajustes disponibles o seleccionados y, en el modo PERSONALIZADO, el tiempo transcurrido.

NOTAS:

- Después de elegir el programa de cocinado y el nivel de dorado, el aparato empieza a precalentarse y el nivel de dorado seleccionado parpadea. Cuando el aparato alcanza la temperatura necesaria, emite una señal acústica y el nivel de dorado se ilumina de forma constante.
- Escuchará una señal acústica cuando finalice el proceso de cocinado. Después, el aparato sigue precalentándose.
- El proceso de cocinado tarda de 2 a 10 minutos aproximadamente, dependiendo del programa de cocinado y el nivel de dorado seleccionado.
- En el programa de cocinado PERSONALIZADO, el cronómetro de la pantalla empieza a contar desde 00:00 después de que el aparato alcanza la temperatura necesaria. El proceso de cocinado se puede detener manualmente pulsando el botón POWER.
- Las placas de cocción están cubiertas con un revestimiento antiadherente. No utilice utensilios puntiagudos o duros, como espátulas metálicas, para evitar dañar el aparato. En su lugar, utilice espátulas de madera o plástico.
- Cuando el aparato lleva 2 horas consecutivas en funcionamiento, se apaga automáticamente.
- Desbloquee el cierre cuando el aparato esté en funcionamiento. Solo se debe utilizar a la hora de almacenarlo en vertical.

5. Después del uso

Limpieza

- Antes de limpiarlo, apague y desenchufe el aparato y deje que se enfríe por completo.

- Nunca use disolventes, limpiadores abrasivos o alcohol para limpiar el aparato. No limpie el aparato con productos de limpieza inflamables.
- No sumerja el aparato en agua u otros líquidos. Nunca coloque el aparato bajo el agua. Asegúrese de que no entre agua en el aparato cuando lo limpie.
- El aparato no es apto para lavavajillas.
- Después de cada uso, limpie el cuerpo del aparato y las placas de cocción con un trapo suave y húmedo y, si fuera necesario, con un poco de detergente suave. Seque con un paño seco y suave.
- Si no ha usado el aparato durante mucho tiempo, límpielo bien antes de volver a usarlo.
- Solamente debe volver a utilizar el aparato cuando se haya secado por completo.

Almacenamiento

- Antes de guardarlo, asegúrese siempre de que el aparato esté limpio, completamente seco y se haya enfriado.
- Enrolle el cable eléctrico en el compartimento del cable de la base del aparato.
- Guarde el aparato en un lugar fresco y seco, protegido de la humedad y fuera del alcance de los niños.
- Preferiblemente almacene el aparato en su embalaje original.

6. Solución de problemas

Protección contra el sobrecalentamiento

Cuando el aparato está a punto de sobrecalentarse, se apaga automáticamente para evitar daños. En ese caso, desconecte el aparato de la alimentación y deje que se enfríe completamente antes de volver a usarlo.

7. Eliminación



Este símbolo significa que el producto no se debe desechar con los residuos domésticos sin clasificar y que se debe llevar a distintos puntos de recogida para su reutilización y reciclaje.

Se debe cumplir la normativa local existente de eliminación de residuos. A la hora de desecharlo, debe llevar el producto a un punto de reciclaje de equipos eléctricos y electrónicos.

8. Garantía

Los siguientes términos, que describen los requisitos y el alcance de nuestra garantía, no contravienen los derechos de la garantía del comprador final.

La garantía de este aparato se concede en conformidad con los siguientes términos:

Como comprador de un producto Gutfels, tiene la garantía del fabricante (2 años desde la fecha de compra).

Durante el periodo de la garantía, puede enviar las reclamaciones de garantía directamente a la plataforma de servicio del fabricante en

www.ggv-service.de.

Si se establece alguna garantía adicional entre usted y el proveedor, todas las reclamaciones contra el fabricante quedarán anuladas después de la garantía de 24 meses del fabricante. En este caso, contacte con el proveedor directamente.

Periodo de la garantía

El periodo de la garantía es de 24 meses desde la fecha de compra (se debe presentar un recibo de compra). Durante los primeros 6 meses, el servicio posventa arreglará los defectos del aparato de forma gratuita siempre que el aparato se pueda reparar sin mucho esfuerzo. Durante los siguientes 18 meses, el comprador está obligado a demostrar que ya existían defectos en el momento de la entrega.

En caso de uso comercial (p. ej., en hoteles o comedores) o de uso conjunto en varios domicilios, el periodo de la garantía es de 12 meses desde la fecha de compra (se debe presentar un recibo de compra). Durante los primeros 6 meses, el servicio posventa arreglará los defectos del aparato de forma gratuita siempre que el aparato se pueda reparar sin mucho esfuerzo. Durante los siguientes 6 meses, el comprador está obligado a demostrar que ya existían defectos en el momento de la entrega.

Las reclamaciones dentro de la garantía no amplían el periodo de la garantía del aparato ni de las nuevas partes instaladas.

Alcance de la reparación de defectos

Dentro de los periodos mencionados anteriormente, repararemos todos los defectos del aparato que se demuestren que son defectos de fabricación o de los materiales. Las partes que se sustituyan pasarán a ser de nuestra propiedad.

La garantía no cubre:

El desgaste habitual, daños intencionados o por negligencia, daños causados por no seguir las instrucciones de funcionamiento, por una configuración o instalación inadecuadas o por una conexión a una tensión de red incorrecta, daños debido a efectos químicos o electrotermales o debido a condiciones ambientales inusuales, daños en el cristal, la pintura o el esmalte, así como posibles deferencias de color y bombillas defectuosas.

Tampoco se cubren los defectos que resulten de los daños provocados durante el transporte. No ofreceremos servicios cuando, sin nuestra aprobación especial por escrito, personas no autorizadas hayan realizado trabajos en el aparato

o se hayan usado componentes de terceros. Esta limitación no se aplicará al trabajo sin fallos llevado a cabo por una persona cualificada que utilice componentes originales para adaptar el aparato a las normativas de seguridad técnica de otro estado miembro de la UE.

Alcance

Nuestra garantía se aplica a los aparatos que se compren y se utilicen en la República Federal de Alemania o en Austria.

En caso de quejas sobre aparatos defectuosos, la dirección del remitente y el receptor deben estar en la República Federal de Alemania o en Austria.

Para los aparatos que se compren y se utilicen en otros países europeos, se aplicarán las condiciones de la garantía del vendedor.

9. Distintivo CE



Un procedimiento de evaluación de conformidad ha comprobado que este producto se ha fabricado de acuerdo con las directivas europeas.

Con el distintivo CE, el fabricante declara a las autoridades de la UE responsables que el aparato reúne los requisitos de conformidad aplicables, que se especifican en las disposiciones legales relevantes de la Unión Europea y en normas armonizadas.

Completar con éxito el procedimiento de evaluación de conformidad otorga el derecho de usar el distintivo CE.

WAFFLE 5010

(PT) Instruções

Máquina de waffles

Estimado(a) cliente,

Obrigado por adquirir um aparelho GUTFELS.

Antes de começar a utilizar o aparelho, dedique alguns minutos à leitura do seguinte manual de instruções.

Guarde o manual de instruções num local seguro para referência futura. Entregue-o ao novo proprietário se o aparelho for vendido ou dado.

Para mais questões, contacte o vendedor, um técnico autorizado ou visite a nossa página

www.ggv-service.de

São possíveis modificações sem aviso prévio no design, nas propriedades e na configuração de todos os tipos e modelos.

1. Descrição

Este aparelho destina-se exclusivamente à confeção de waffles.

Este aparelho destina-se exclusivamente a ser utilizado em ambientes domésticos e não é adequado para utilizações comerciais.

O aparelho destina-se à utilização no interior. Utilize o aparelho apenas como descrito neste manual de instruções. Qualquer outra forma de utilização não constitui uma utilização prevista e pode resultar em danos materiais ou pessoais.

O fabricante ou o vendedor não aceitam qualquer responsabilidade por danos ou ferimentos resultantes da utilização incorreta ou para outros fins que não os previstos.

Por motivos de segurança, não são permitidas modificações ou alterações do aparelho.

2. Avisos de segurança

INSTRUÇÕES DE SEGURANÇA IMPORTANTES
LEIA COM ATENÇÃO E GARDE PARA
REFERÊNCIA FUTURA!
PRESTE ESPECIAL ATENÇÃO A TODAS AS
IMAGENS NA PÁGINA DAS ILUSTRAÇÕES!

Explicação dos símbolos

Leia cuidadosamente este manual de instruções antes de usar o aparelho.

Familiarize-se com o funcionamento, ajustes e funções dos interruptores. Memorize e siga as instruções de segurança e de funcionamento, de forma a evitar possíveis riscos e perigos.



Remova todo o material de embalagem.

AVISO - PERIGO DE ASFIXIA!



O material da embalagem não é um brinquedo. As crianças não devem brincar com os materiais da embalagem, devido ao perigo de ingestão e asfixia!



AVISO! Desligue o aparelho no interruptor e da corrente antes de proceder à sua limpeza e quando não estiver a ser utilizado.

AVISO - PERIGO DE CHOQUE ELÉTRICO!



Proteja o aparelho e as peças elétricas da humidade. Não mergulhe o aparelho e as peças elétricas em água ou noutros líquidos, para evitar um choque elétrico. Nunca segure o aparelho sob água corrente. Tenha em atenção as instruções de manutenção e de limpeza.



AVISO! Não opere o aparelho com as mãos húmidas ou molhadas, nem se estiver num chão molhado. Não toque na ficha de alimentação com as mãos húmidas ou molhadas.



AVISO - SUPERFÍCIE QUENTE!

As superfícies podem ficar quentes durante a utilização.



Este aparelho está abrangido na proteção classe I e, portanto, deve ser ligado à terra.



Apenas para uso em áreas cobertas e secas.



Seco



Húmido

Segurança de grupos de pessoas particulares

- Este aparelho pode ser utilizado por crianças a partir dos 8 anos de idade ou mais e pessoas com capacidades físicas, sensoriais ou mentais reduzidas ou reduzida experiência e conhecimento, se tiverem recebido supervisão ou instrução sobre a utilização do aparelho de forma segura e compreenderem os perigos envolvidos.
- As crianças devem ser supervisionadas para garantir que não brincam com o aparelho.
- A limpeza e manutenção do utilizador não devem ser feitas por crianças, exceto se tiverem mais de 8 anos e forem supervisionadas.

- Mantenha o aparelho e o seu cabo fora do alcance das crianças com menos de 8 anos de idade.

Utilização indevida

- O aparelho não se destina a ser operado através de um temporizador externo ou por um sistema de controlo remoto separado.
- Este aparelho não é adequado para utilizações comerciais. Destina-se exclusivamente a ser utilizado em ambientes domésticos.
- A utilização de cabos de extensão, tomadas múltiplas ou extensões elétricas é proibida devido ao risco de incêndio associado.
- Nunca utilize acessórios que não sejam especificamente recomendados pelo fabricante. Estes podem apresentar riscos de segurança para o utilizador e danos para o aparelho. Utilize apenas peças e acessórios originais.
- Não puxe o cabo de alimentação da tomada e não enrole o cabo de alimentação em volta do aparelho.
- Não deixar o aparelho sem supervisão durante a operação.
- Certifique-se de que o aparelho tem espaço suficiente à sua volta e que não está em contacto com matérias inflamáveis. O aparelho não deve ser coberto.

- **AVISO!** O uso inadequado do aparelho pode originar ferimentos. Utilize apenas de acordo com as instruções deste manual. Não tente, de forma alguma, modificar o aparelho.

Perigo de choque elétrico!

- Nunca tente reparar você mesmo o aparelho. Em caso de avaria, a reparação deve ser realizada apenas por um técnico qualificado.
- Coloque e utilize sempre o aparelho em cima de uma superfície plana, estável, seca e resistente ao calor, que seja capaz de suportar o peso do aparelho.
- Em relação às instruções para a limpeza de superfícies em contacto com os alimentos, consulte o capítulo "Após o uso".



Riscos residuais

Risco de

escaldamento!

Tenha cuidado com o vapor quente que sai durante a utilização.



Risco de queimaduras!

Utilize sempre a pega quando abrir e fechar o aparelho.

- Ligue o cabo de alimentação a uma tomada elétrica acessível para poder desligar rapidamente em caso de emergência da corrente elétrica.

Segurança elétrica

- Se o cabo de alimentação ficar danificado, deverá ser substituído pelo fabricante, o agente de reparação ou uma pessoa igualmente qualificada, de modo a evitar quaisquer perigos.
- Certifique-se de que a voltagem nominal apresentada na etiqueta das especificações corresponde à voltagem da alimentação.
- Não utilize nenhum aparelho com um cabo ou ficha de alimentação danificados, que apresente avarias ou que tenha sido danificado de qualquer forma.
- Proteja o cabo da alimentação contra danos. Não o deixe pendurado em extremidades afiadas, não o aperte nem o dobre. Proteja o cabo de alimentação de superfícies quentes e de chamas vivas, certificando-se de que ninguém pode puxar ou tropeçar acidentalmente no mesmo.
- Em nenhuma circunstância deve abrir a estrutura do aparelho. Não insira dedos ou objetos estranhos em qualquer abertura do aparelho e não obstrua as entradas de ar.
- Proteja o aparelho do calor. Não coloque próximo de chamas vivas ou fontes de calor, como fogões ou aquecedores.





PT

3. Antes da primeira utilização

- Limpe o aparelho (↳ Após o uso).
- Utilize o aparelho sem massa de waffles nas placas de cozedura durante aproximadamente 10 minutos. Os resíduos do processo de fabrico são libertados e o fumo e os odores podem ser libertados. Isto é normal e não indica defeito ou perigo. Depois de o aparelho ter arrefecido completamente, limpe-o novamente.
- **NOTA:** Deite fora os primeiros waffles confeccionados, visto o seu sabor ainda poder ser influenciado por resíduos restantes do fabrico do aparelho. Após a primeira utilização, esta operação não necessita de ser repetida.

4. Funcionamento

Elemento de controlo	Função
 POWER	Prima para ligar e desligar o aparelho.
 MENU	Prima para escolher os seguintes programas de cozedura: BELGA CLÁSSICO CHOCOLATE LEITELHO PERSONALIZADO

Elemento de controlo	Função
	Prima para fazer waffles com um exterior crocante e um interior húmido.
	Prima para fazer waffles com uma textura uniforme.
	Rode para selecionar um nível de dourado de 1 (claro) a 7 (escuro).
	Quando o aparelho é ligado, o visor mostra as definições possíveis ou selecionadas e, no programa de cozedura Personalizado, o tempo decorrido.

NOTAS:

- Depois de escolher o programa de cozedura e o nível de dourado, o aparelho começa a pré-aquecer e o nível de dourado selecionado fica intermitente. Quando o aparelho atinge a temperatura necessária, é emitido um sinal sonoro e a luz do nível de dourado acende-se.
- É emitido um sinal sonoro quando o processo de cozedura termina. Após isso, o aparelho continua a pré-aquecer.
- O processo de cozedura demora aproximadamente 2-10 minutos, dependendo do programa de cozedura e do nível de dourado selecionados.
- No programa de cozedura Personalizado, o temporizador no visor começa a contar nos 00:00, depois do aparelho atingir a temperatura de pré-aquecimento necessária. O processo de cozedura pode ser parado manualmente, premindo o botão POWER.
- As placas de cozedura estão cobertas por um revestimento antiaderente. Para evitar danificá-las, não utilize utensílios pontiagudos ou duros, tais como espátulas metálicas. Em vez disso, utilize espátulas fabricadas em madeira ou plástico.
- Depois de funcionar continuamente durante 2 horas, o aparelho desliga-se automaticamente.
- Desbloqueie o fecho quando o aparelho estiver em funcionamento. Destina-se exclusivamente a ser guardado verticalmente bloqueado.

5. Após o uso

Limpeza

- Antes de proceder à limpeza, desligue o aparelho no interruptor e da corrente, e deixe-o arrefecer completamente.

- Nunca utilize solventes, produtos de limpeza abrasivos ou álcool para limpar o aparelho. Não limpe o aparelho com agentes de limpeza inflamáveis.
- Não mergulhe o aparelho em água ou outros líquidos. Nunca segure o aparelho sob água corrente. Certifique-se de que não entra qualquer água no aparelho enquanto o limpa.
- O aparelho não é indicado para a máquina de lavar louça.
- Depois de cada utilização, limpe a estrutura do aparelho e as placas de cozedura com um pano macio e húmido e, se necessário, um pouco de detergente suave. Limpe com um pano seco e macio.
- Se o aparelho não for utilizado por um longo período de tempo, limpe-o bem antes de o utilizar novamente.
- O aparelho só pode ser utilizado novamente depois de ter secado completamente.

Armazenamento

- Antes do armazenamento, certifique-se sempre de que o aparelho está limpo, completamente seco e frio.
- Enrole o cabo de alimentação em redor do espaço de armazenamento do cabo no fundo do aparelho.
- Guarde o aparelho num local fresco e seco, protegido da humidade e afastado do alcance de crianças. De preferência, guarde o aparelho na sua embalagem original.

6. Resolução de problemas

Proteção contra sobreaquecimento

Quando o aparelho está a ponto de sobreaquecer, desliga-se automaticamente para evitar danos. Neste caso, desligue o aparelho da corrente e deixe-o arrefecer completamente antes de utilizá-lo de novo.

7. Eliminação



Este símbolo significa que o produto não deve ser eliminado juntamente com o lixo doméstico normal, como lixo não separado, e que deve ser levado para pontos de recolha e separação para a sua reutilização e reciclagem.

A eliminação deve ser realizada em conformidade com os regulamentos locais vigentes.

Para realizar a eliminação, o produto deve ser levado para um ponto de recolha e reciclagem de equipamento elétrico e eletrónico.

8. Garantia

Os seguintes termos que descrevem as pré-condições e o âmbito da nossa garantia não infringem os direitos de garantia do comprador final.

A nossa garantia deste aparelho é concedida ao abrigo dos seguintes termos:

Como comprador de um aparelho Gutfels, tem uma garantia do fabricante (2 anos a contar da data de compra).

Durante este período de garantia, poderá apresentar as suas reclamações ao abrigo da garantia diretamente na plataforma de assistência do fabricante em

www.ggv-service.de.

Se for celebrada uma garantia adicional entre o cliente e o vendedor, todas as reclamações junto do fabricante serão anuladas depois de terminar a garantia de 24 meses do fabricante. Neste caso, entre em contacto diretamente com o vendedor.

Período de garantia

O período de garantia é de 24 meses a contar da data de compra (o comprovativo de compra deve ser apresentado). Durante os primeiros 6 meses, o Serviço de Pós-Venda reparará os defeitos no aparelho sem qualquer encargo, desde que o aparelho esteja facilmente acessível para realizar as reparações. Durante os 18 meses seguintes, o comprador é obrigado a provar que o defeito já existia no ato da entrega.

No caso de utilizações comerciais (p. ex., em hotéis, cantinas) ou da utilização conjunta por várias famílias, o período de garantia é de 12 meses a contar da data de compra (deve ser apresentado um comprovativo de compra). Durante os primeiros 6 meses, o Serviço de Pós-Venda reparará os defeitos no aparelho sem qualquer encargo, desde que o aparelho esteja facilmente acessível para realizar as reparações. Durante os 6 meses seguintes, o comprador é obrigado a provar que o defeito já existia no ato da entrega.

Uma reclamação ao abrigo da garantia não prolonga o período de garantia do aparelho ou de peças recém-instaladas.

Âmbito da resolução de defeitos

Durante os prazos mencionados acima, procederemos à resolução de todos os defeitos no aparelho que sejam comprovadamente devidos a defeitos de fabrico ou defeitos dos materiais. As peças substituídas são da nossa propriedade.

A garantia não cobre:

O desgaste normal, danos intencionais ou negligentes, danos provocados pelo não cumprimento das instruções de utilização, configuração ou instalação incorretas ou ligação à

corrente com uma tensão incorreta, danos devido a efeitos químicos ou eletrotérmicos ou devido a outras condições ambientais anómalas, danos no vidro, na pintura ou no esmalte, e possíveis diferenças de cor, bem como lâmpadas defeituosas.

Os defeitos no aparelho resultantes de danos durante o transporte também não estão cobertos. Também não prestamos qualquer serviço, se forem realizados trabalhos no aparelho, sem a nossa aprovação especial por escrito, por pessoas não autorizadas ou se tiverem sido utilizadas peças de terceiros. Esta limitação não se aplica aos trabalhos sem falhas realizados por pessoas qualificadas que utilizem peças nossas de origem para adaptar o aparelho aos regulamentos técnicos de segurança de outro estado-membro da UE.

Âmbito de aplicação

A nossa garantia aplica-se aos aparelhos adquiridos e em utilização na República Federal da Alemanha ou na Áustria.

No caso de reclamações relativas a aparelhos defeituosos, a morada do remetente e a morada do destinatário devem ser na República Federal da Alemanha ou na Áustria.

No caso de aparelhos adquiridos e utilizados noutros países europeus, aplicam-se as condições da garantia do vendedor.

9. Marcação CE



O procedimento de avaliação da conformidade comprovou que este produto foi fabricado em conformidade com as diretivas europeias. Com a marcação CE, o fabricante declara às autoridades responsáveis da UE que o aparelho cumpre os requisitos de conformidade aplicáveis, especificados nas disposições legais relevantes da União Europeia e nas normas harmonizadas.

A conclusão positiva do procedimento de avaliação da conformidade dá direito à aposição da marca CE.

GUTFELS

GGV HANDELSGES. MBH & CO. KG
AUGUST-THYSSEN-STR.8
D-41564 KAARST
GERMANY

Waffle Maker_WAFFLE 5010_MULTI_V2_220118

www.gutfels.de